

## MONTAJ SIRASINDA DİKKAT EDİLECEK HUSUSLAR

### DUZ UYGULAMA (PC KİLİT İLE).

**1.**Uygulama yapılan ışıklık alanında uzunluk ölçüsü kontrolu yapınız. Panel Boyları çatı eğimi veya tonoz yay uzunluğundan fazla ise panellerin boyunu bir kenarından dekupaj aleti ile keserek kısaltınız.

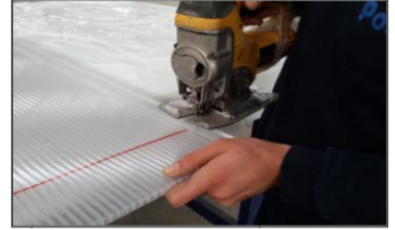

**2.** Panellerin tırnak uçlarını alüminyum etek profile veya mahya profile içine sokmak için aşağıdaki resimleri dikkate alarak heriki tırnak uçlarından 40 mm içeri doğru avuç taşlama aleti veya falçata ile kesiniz.

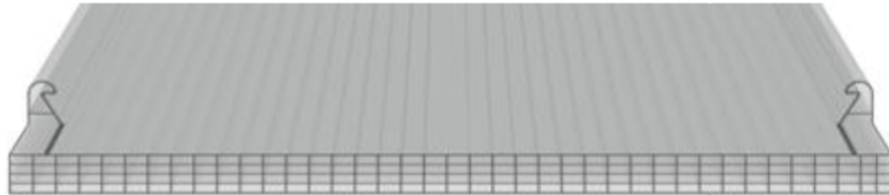
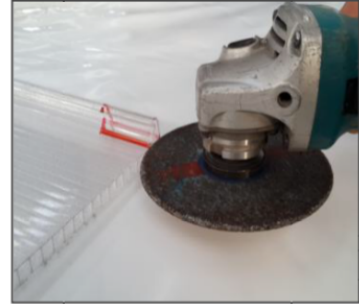
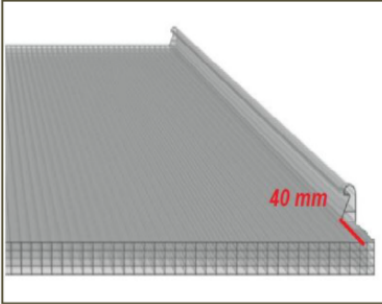

**3.** Panellerin açık olan uçlarını kendinden yapışkanlı ağız bandı ile kapatınız. Özellikle kapalı mekanlarda pc panel iç duvarlarında oluşabilecek yoğuşma suyu tahliyesi ve hava sirkülasyonu nedeniyle filtrelili ağız bandını tavsiye edilmektedir..

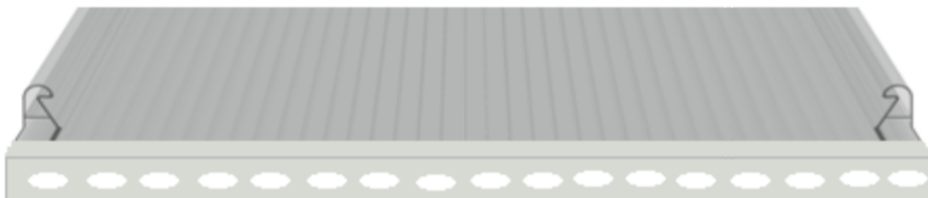



**BAUGLAS**  
polycarbonate

## MONTAJ SIRASINDA DİKKAT EDİLECEK HUSUSLAR

### Düz Uygulama

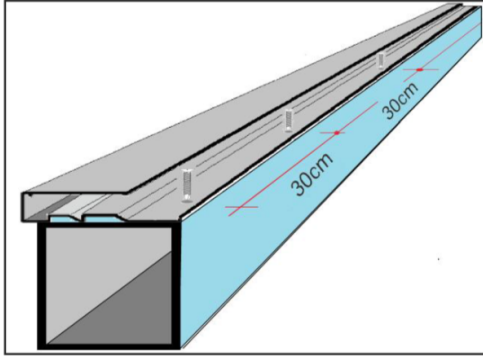

Aluminyum Kenar U profillerini varsa mahya profillerini aşık profillerine max. 30 cm arayla havşa veya silindir başlı saç vidası ile vidalayınız. Daha sonra profilin dış kenar yan yüzeyine veya damlalık kısmının altına 50-60 cm arayla matkapla su tahliyesi için delikler açınız

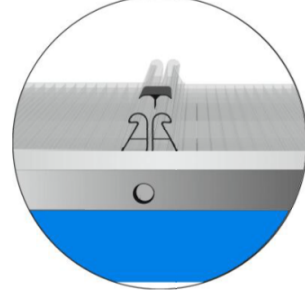
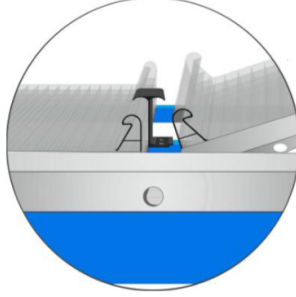

Megalux Pc panellerin döşenmesi , aluminyum klipslerle birlikte olmalıdır. Klipsin alt uzun kenarı her zaman konulan panelin dış yüzeyinde kalmalıdır ki vidalama matkapla yapılabilir. Megalux pc panel boyunca her bir aşığa konulan klipsler en az iki vida ile sabitlenmelidir. Diğer pc paneli hafifçe çevirerek klips yuvasına yerleştirin ve daha önce yerleştirilen U kenar varsa mahya profilinin içine sürünüz. Pc kilit profilini el ile bastırarak veya plastik çekiç kullanarak pc panel tırnaklarına takınız. En son olarak kilitlerin başlarına pc kilit kapaklarını takınız. Tüm bu işlemleri sırasıyla tekrarlayarak , tüm Megalux panelleri döşeyiniz.

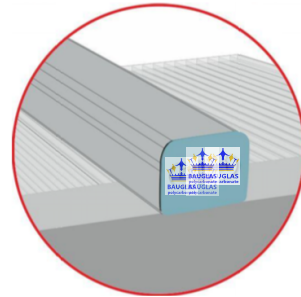
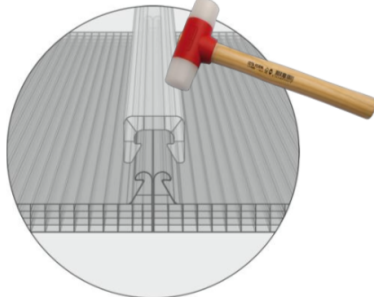

**YAPI ELEMANLARI**  
İNŞAAT TAHHÜT SAN. TİC. LTD. ŞTİ.

Tel: 0216 441 48 19 - 0216 441 45 10

www.4dyapi.com E-mail/ info@4dyapi.com